



請先閱讀本指南！

親愛的客戶：





非常感謝您選擇 日立吸塵機械人。我們希望您能發揮採用尖端技術製造的本高品質產品的最佳效率。請確保在使用前完全閱讀並瞭解本指南與補充文件，並妥善保存以供日後參考。如果本機移交給第三方，也需移交本指南。請遵循本文的所有警告與資訊，並依照指示操作。

符號及其意義

這些符號會在本指南中使用：

| | |
|---|------------------------|
|  危險 | 忽略此標示可能發生身負重傷或死亡的迫切危險。 |
|  警告 | 忽略此標示可能發生身負重傷或死亡。 |
|  注意 | 略此標示可能受傷或導致財產損失。 |

本說明書中使用的警告符號

| | |
|---|------------------|
|  | 關於使用本電器的重要資訊與建議。 |
|  | 此標示為警告或注意事項。 |
|  | 此標示為絕對不可以做之禁止事項。 |
|  | 此標示為務必實行之事項。 |



觸電保護等級。



安全注意事項

請務必遵守這些安全注意事項。

本節說明必須遵守的安全注意事項，以免造成使用者或他人受傷，或財產損失。請徹底閱讀並遵守本說明書中的安全注意事項。

- 因忽略這些安全注意事項或不當使用吸塵機械人，可能導致的危害和傷害程度分類說明如下。本公司對於因忽略這些注意事項而導致的任何傷害或損害概不負責。
- 裝置符合國際安全標準。

危險



- 請勿修理或改造吸塵機械人的任何部分。除非本說明書指示，否則請勿拆解吸塵機械人的任何部分。
如果未留意此警告，則可能導致電池漏液、發熱、起火或受傷。
- 如需維修，請洽日立授權維修代理商。
- 請讓吸塵機械人和 AC 變壓器遠離水及其他液體。
如果未留意此警告，則可能導致電池破裂、起火、故障或觸電。
- 請勿將吸塵機械人和 AC 變壓器的端子連接至如電線和別針等金屬物體。
- 請勿將產品與金屬項鍊、髮夾等物品一併搬運或存放。
如果未留意此警告，則可能導致吸塵機故障，或導致電池短路，使電池漏液、發熱、破裂或起火。
- 請勿丟入火中或加熱。
- 請勿在如火或爐具等熱源處附近、陽光直射處或受陽光照射的車內等處，進行充電、使用或留置。
如果未留意此警告，則可能導致電池漏液、發熱、破裂、冒煙、起火、變形或故障。

警告



如果電器用於工業或商業用途，則會喪失保固。



本電器旨在吸塵與灰塵微粒。請勿嘗試用於可能會堵塞並損壞電器的大型物體。



本電器並非用於清潔人員或動物。



更換零件時，僅可使用原廠配件。



檢查額定標籤上的市電電壓是否符合當地市電供應。



請勿擠壓、折彎或摩擦尖銳邊緣，以免電源線損壞。



避免使用延長線或多孔接頭。如果可能，請直接將電器插入牆壁插座。



請防止兒童觸及包裝材料。



無論如何都不可以拆解電器。因不當處理而造成的損壞，不接受保固索賠。



請讓頭髮、寬鬆的衣服、手指和身體所有部位，遠離開孔和可動零件。否則可能會造成電擊或人身受傷。



警告

電源插座、電源插頭、電源線及 AC 變壓器



- 與 AC100-240V 電源插座搭配使用。
請勿使用延長線。請勿與其他電器共用同一個插座。



- 定期用乾布清潔電源插頭上的灰塵與碎屑。
- 請將 AC 變壓器的電源插頭完全插入插座。
- 請勿損壞電源線。
(請勿損壞或修改電源線。請勿過度彎曲、綑綁、拉扯、扭曲電源線，也不要將重物放在電源線上或夾在物體之間。)
- 如果電源線或 AC 變壓器的電源插頭或接頭損壞，請勿使用吸塵機械人。請勿將 AC 變壓器插入鬆動的插座。
- 電源線無法更換，電源線損壞時此電器須丟棄。
- 請勿用濕手處理電源插頭（將電源插頭插入插座，或從插座拔下電源插頭）。
- 請勿觸摸 AC 變壓器或吸塵機械人的端子。
- 若要將吸塵機械人充電，請使用吸塵機械人隨附的 AC 變壓器。請勿嘗試使用其他 AC 變壓器給吸塵機械人充電。
- 請勿使用吸塵機械人隨附的 AC 變壓器為其他類型的電池充電，即使該電池是充電式電池。
如果未留意此警告，則可能導致起火或觸電。

如果吸塵機械人故障或您注意到任何以下問題，請立刻停止使用吸塵機械人。



- 充完電後按下運轉開關也不運轉。
- 移動 AC 變壓器電源線或電源插頭時，電源開啟然後關閉。
- 運轉中常常無故停止運轉。
- 運轉中發出異常聲響。
- 機身或 AC 變壓器變形或異常灼熱。
- 電源線損壞或異常灼熱。
- 有燒焦臭味。
- 您注意到其他問題或故障。

如果在這些狀況下仍持續使用吸塵機械人可能會產生煙霧、起火或觸電。請立即關閉吸塵機械人，從電源插座拔下 AC 變壓器。然後聯絡日立授權維修代理商檢查及維修。



警告

其他



- 請勿在可燃性或易燃性物體或材料（煤油、汽油、油漆、稀釋劑、苯、碳粉、鐵粉、清潔劑、大量麵粉、氣溶膠噴霧、可燃性氣體、菸蒂等）附近使用吸塵機械人，或清理此類物體或材料。
- 請勿使用吸塵機械人打掃前端尖銳的東西（圖釘、針、牙籤、髮夾等）。
- 請勿使用吸塵機械人打掃地毯洗劑或其他類型清潔劑的肥皂水或泡沫。
- 請勿在室外使用吸塵機械人。
- 除非該部位列為可水洗，否則請勿用水洗吸塵機械人的任何部位。請勿在淋浴間或浴缸使用吸塵機械人。
- 請勿在濕度高的地方為吸塵機械人充電或存放。
- 如果未留意此警告，則可能導致破裂、起火、觸電或受傷。



注意

電源插座、AC 變壓器、電源線



- 拔下 AC 變壓器時，請握住 AC 變壓器，而不是拉電源線。以拉扯電源線的方式拔下電源插頭可能會損壞電源線或造成短路，進而導致觸電或起火。
- 請勿將電源線纏繞在充電座上。電源線損壞可能導致觸電或起火。
- 如果長時間不使用吸塵機械人，請務必拔下 AC 變壓器。如果未留意此警告，則可能導致絕緣變差，進而導致觸電、短路或起火。

出風口



- 請勿堵塞出風口。如果未留意此警告，則可能導致吸塵機械人因過熱而起火或變形。
- 請勿在未裝上濾網的情況下使用電器，以免電器損壞。



注意

其他



- 搬運吸塵機械人時，請勿握住集塵盒。
否則，吸塵機械人可能會掉落並導致受傷或損壞地板。
- 請勿接近火源。
如果未留意此警告，則可能因吸塵機械人變形而造成的短路導致起火。
如果在火源附近使用吸塵機械人，有可能因為出風，致使火勢變大而釀成火災。
- 進行維護前，請先關閉吸塵機械人。
如果未留意此警告，則可能導致受傷。
- 請勿將充電座放在形成結露或潮濕的位置。
否則可能導致牆壁變色。
- 請勿讓吸塵機械人、AC 變壓器、充電座或任何附件配件從高處掉落。
如果未留意此警告，則可能因導致受傷或對地板或掉落的零件造成損壞。
- 請勿將重物放在電器上。
- 請勿在如桌椅等高處使用電器。



- 應妥善照管小孩，不要讓他們玩耍本設備。
- 身體，感官或精神能力不足，或缺乏經驗及知識者（包括小孩）不得使用本設備，除非他們受到負有其安全責任的人員照管或關於使用本設備的指導。
- 只允許 8 歲以上的兒童使用 AC 變壓器。給予充分的指導，讓兒童能以安全的方式使用 AC 變壓器，並說明它不是玩具，不得玩弄。
- 指導小孩不要試圖對不可充電的電池進行充電，否則可能會使電池液噴出。
- 定期檢查 AC 變壓器是否損壞，尤其是電源線、電源插頭及外殼。如果 AC 變壓器損壞則不應使用。
- 不得在無人監督的情況下由兒童進行清潔和使用者維護。
- 切勿在無濾網的情況下操作電器。
- 必要時清潔濾網。

電池（鋰離子電池）



危險



- 請勿將電池插入除本吸塵機械人以外的其他機器。請勿拆解、改造或焊接電池。電池未連接吸塵機械人時，請勿將電池充電。
請由受過訓練的服務技術人員更換電池。
只有在棄置本吸塵機械人時才可拆下電池。
請洽詢日立授權維修代理商。
- 請勿使用電線與別針等金屬物品觸碰端子或連接它們。
- 請將電池跟金屬物品（如項鍊、髮夾、硬幣或鑰匙）放在同一容器中運送或存放。
- 請勿讓電池受到強烈衝擊。例如請勿釘入釘子、用錘子敲打、踩踏電池或丟擲電池。
- 請勿接近火源。
- 請勿使用本吸塵機械人專用電池以外的電池。
- 請勿將電池放入微波爐或烤箱。
- 請勿將電池浸入水或其他類型的液體中，或讓其他類型的液體濺到電池上。如果未留意此警告，則可能導致電池漏液、發熱、破裂、冒煙、起火、觸電或受傷。
- 電池內的液體誤入眼睛時，切勿揉眼，立即用自來水等乾淨的水沖洗眼睛沖洗乾淨後立即就醫。
有可能會導致視力受損。
- 請勿讓供電端子短路。



警告



- 如果電池漏液或有異味、變色或變形，因掉落而損壞或發現任何異常，請勿使用電池。
如果未留意此警告，則可能導致發熱或冒煙、破裂或起火。如果電池漏液到地板上，則可能會損壞地板。
- 請讓嬰幼兒遠離電池。
如果未留意此警告，則可能導致觸電或受傷。
- 如果電池漏液，請勿徒手觸摸。
如果未留意此警告，則可能導致皮膚受到刺激。
- 請勿混用不同類型的電池或新舊電池。
- 電池內的液體接觸衣物時，立即用自來水等乾淨的水沖洗。如果液體接觸到皮膚，請就醫。
如果未留意此警告，則可能導致皮膚受到刺激。
- 進行任何清潔或保養程序前，請拔下變壓器並取出電池組。
- 棄置電器前，應從電器取下電池。
- 請根據當地法律與法規棄置廢電池。





注意



- 為電池充電時，請確定環境溫度介於 5° C 到 35° C 之間。
若在此溫度範圍以外為電池充電，則電池可能無法完全充電。因此，電池的充電時間可能較長，或您可能只能短時間使用吸塵機械人。如果未留意此警告，則可能導致電池劣化。
- 如果在經過標準充電時間後很長一段時間電池仍未完成充電，請拔下 AC 變壓器。
- 請將吸塵機械人存放在濕度低且灰塵與碎屑少的位置。
如果未留意此警告，則可能導致發熱或冒煙、破裂或起火。

1 重要安全與環境說明

清潔與保養

警告。

- 切勿使用汽油、溶劑、磨蝕性清潔劑、金屬物體或硬刷清潔電器。

存放

- 如果您打算長時間不使用電器，請謹慎存放。
- 請拔下電器插頭。
- 請將電器存放在遠離兒童之處。

處理與運送

- 處理與運送時，請以原始包裝攜帶電器。電器包裝可保護電器不受到實際損壞。
- 請勿將重物放在電器或包裝上。電器可能會損壞。
- 摔落電器可能會讓電器無法運作或導致永久性損壞。

廢電池



請確保根據當地法律與法規棄置廢電池。電池與包裝上的此符號表示產品隨附的電池不可視為家用廢棄物。在某些區域中，此符號可能會加上化學符號使用。如果電池含

0.0005% 以上的汞或 0.004 % 以上的鉛，即會在此符號下方加上汞的化學符號 Hg 與鉛的 Pb 化學符號。確保正確棄置電池後，您即對防止因不當棄置電池而對環境與人類健康造成潛在危害做出貢獻。

如何節能

- 使用您的電器時，請根據清掃表面調整速度設定，以節省能源。
- 一般而言，當在硬質表面清掃時使用較低的速度，而清掃地毯時則是使用高速。

2 概述

2.1 包裝物品

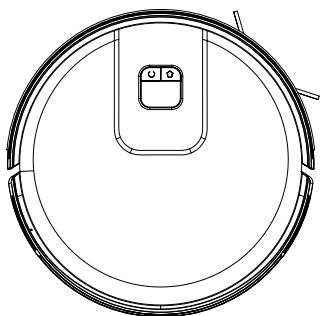

吸塵機械人

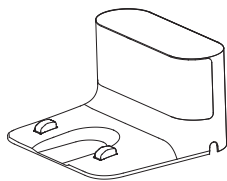

充電座

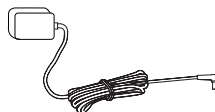

充電變壓器

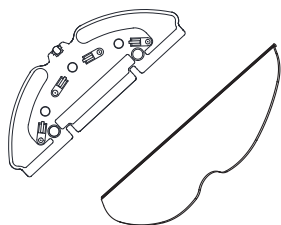

拖把工具

抹布

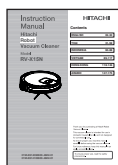

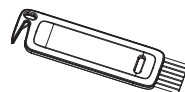

使用者手冊及產品文件
(2份)



清掃毛刷

提供的後備配件

| | |
|---|-------|
|  | 1 個邊刷 |
|  | 1 塊抹布 |
|  | 1 個濾網 |

2 概述

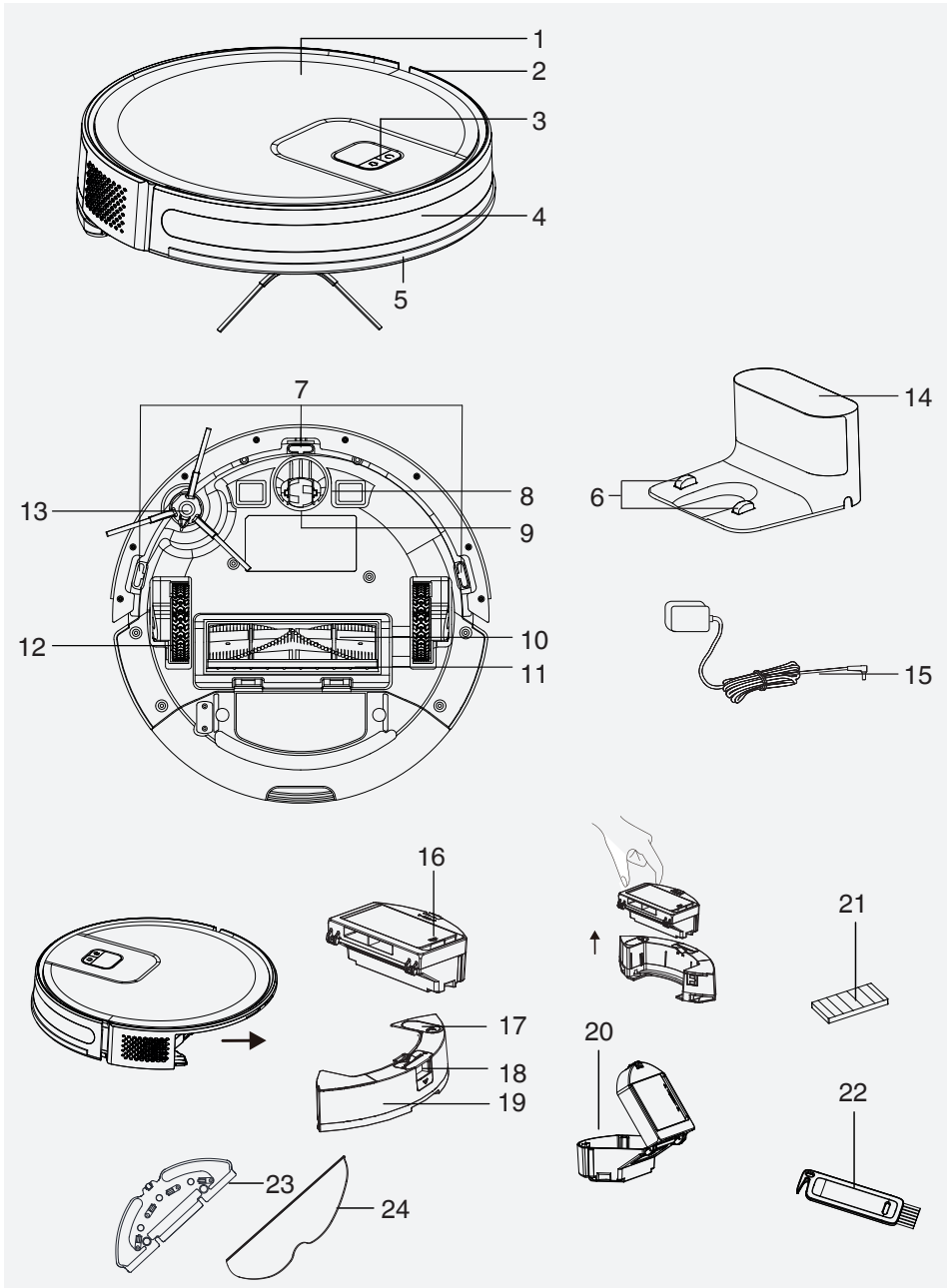

2 概述

2.2 控制按鈕與零件

1. 主體上半部分
2. 主體中央部分
3. 開始清掃-暫停按鈕／送返充電座按鈕
4. 充電感應器
5. 前擋板
6. 充電針
7. 防墜感應器
8. 充電針
9. 前轉輪
10. 旋轉毛刷
11. 旋轉毛刷蓋
12. 後輪
13. 邊刷
14. 充電座
15. 充電變壓器
16. 吸塵機械人容器 HEPA 濾網開口蓋子
17. 拖把水箱注水蓋
18. 吸塵機械人集塵盒彈出按鈕
19. 拖把水箱
20. 集塵盒
21. HEPA 過濾網
22. 清掃毛刷
23. 拖把工具
24. 抹布

2.3 技術資料

| | |
|------------------|---|
| 變壓器輸入 | 100-240V~ 50/60Hz |
| 變壓器輸出 | 19.0 V / 0.6A |
| 電池 | 鋰離子：14.4V / 2.6 Ah |
| 充電期間 | 5.5 - 6.5 小時 |
| 操作時間 | 最高達 170 分鐘（於靜音位置） |
| 集塵盒容量 | 0.4 L |
| 水箱容量 | 0.3 L |
| 2.4 G Wi-Fi 頻率範圍 | 2412-2472 MHz |
| 支援的連接 | WLAN IEEE 802.11 b/g/n 無線 |
| 根據電器與人體之間的距離為 | 20 dBm |
| RF 暴露資訊 | 最大 2.4G Wi-Fi |
| 操作時間 | 最高：105 分鐘 強力：95 分鐘 標準：140 分鐘 安靜：170 分鐘 |

RF 暴露資訊

根據電器與人體之間的距離為 20 公分計算最大的容許暴露值。為符合 RF 暴露條件，電器與人體之間應保持 20 公分的距離。

保留進行技術與設計變更的權利。

2 概述

| | 外接電源參數 |
|---------------|---|
| 製造商 | E-TEK Electronics Manufactory Co., LTD |
| 型號 | ZD012A190060EU : VDE 型插頭形狀 ZD012A190060BS : BS 型插頭形狀 |
| 輸入電壓 | 100-240V~ |
| 輸入頻率 | 50/60Hz |
| 輸入電流 | 0.5A |
| 輸出電壓 | 19.0V DC |
| 輸出電流 | 0.6 A |
| 輸出功率 | 11.4W |
| 平均有效功率 | 86.37% |
| 低負載時的效率 (10%) | 85.71% |
| 空載時的功耗 | 0.074W |

3 安裝

3.1 拆除保護海綿。

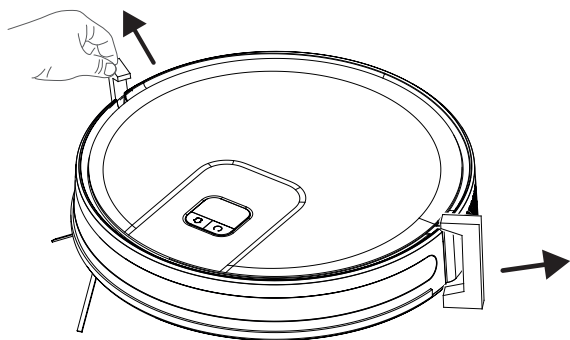

3.2 拆除保護膜

使用前，請先撕下前防撞擋板前面的保護膜。

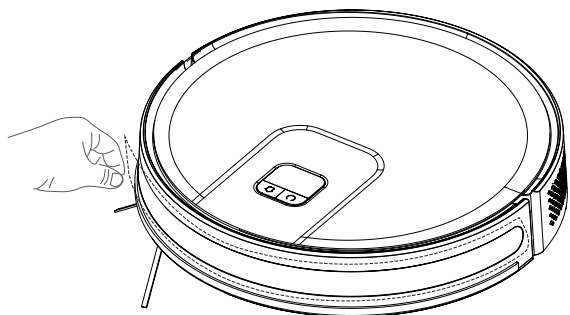

3.3 安裝邊刷

安裝邊刷：對齊孔位並輕輕按壓，以將邊刷固定在裝置上。

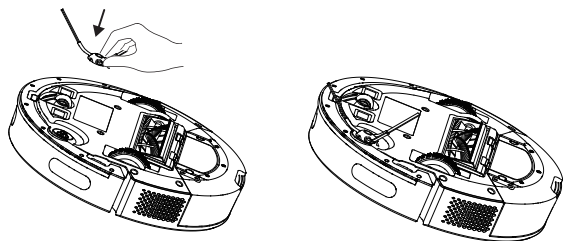

3 安裝

3.4 安裝充電座

將變壓器插頭插入充電座並架起電源線，以免變壓器電源線在吸塵期間纏繞在機器上。

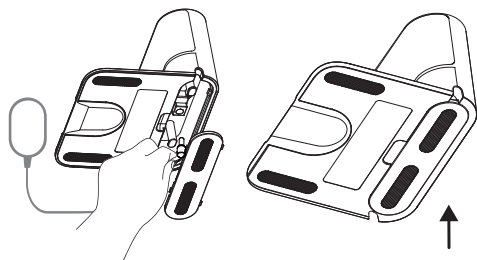

將充電座安裝在吸塵機械人容易到達的位置。將充電座安裝在堅硬平坦的地面，而不是在地毯上。

為確保機械人穩定操作，建議機械人前方 1.5 米內及左右兩旁 0.5 米內並無任何障礙物。

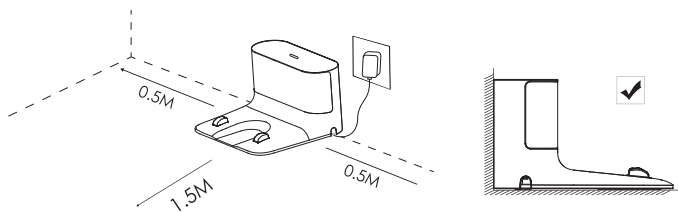

時刻保持充電座插上電源，否則吸塵機械人無法自動返回充電座。



為順利充電，請勿移動充電座。當更改充電座的位置時，機械人可能會因為定位錯誤而刪除原有的地圖，並建立新的地圖。



4 操作



首次使用前，請先為機器充電。

4.1 預期用途

本電器僅供居家使用，不適合工業用途。

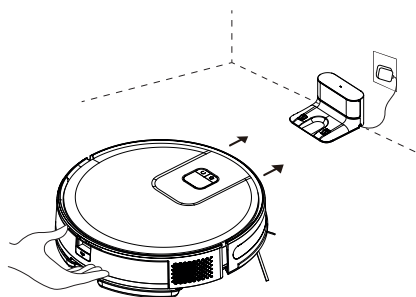

按住  3 秒以啟動。按住  3 秒以關閉。

1. 將電器放在充電座上，它便會與充電通訊針對齊。





當充電座上的白色指示燈熄滅時便會開始充電。

4.2 操作

按住  3 秒以啟動。按住  3 秒以關閉。

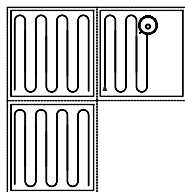
開始清掃



短按  以啟動自動清掃模式。機械人啟動後便會離開充電座，並以「Z」型路線清掃，然後沿著牆壁區域清掃，再劃定一個 4 米 x 4 米的區域。

機械人會不斷重複上述程序，直至完成整個房間的清掃，並額外清掃程序中未有包括的區域。清掃完成後，機械人便返回充電座。

4 操作



警告: 如電量過低, 清掃便無法開始。開始清掃前, 請先為電器充電。



警告: 清掃前, 請先整理好所有電源線, 以免因電源線纏繞/拉扯而令連接中斷, 以及避免傢俬受損。



警告: 在自動模式下, 如果清掃時間少於 10 分鐘, 機器會根據預設清掃兩次。



警告: 清掃期間請勿移動充電座, 並確保充電座已插入電源, 否則吸塵機械人可能無法返回充電座。

暫停

在運作期間按下任何按鈕, 機械人都會暫停操作。

自動充電: 完成清掃後, 吸塵機械人便會自動返回充電。

手動充電: a. 暫停期間, 短按  以開始自動充電。 b. 如果機械人卡住或無法找到充電座, 請手動將機械人放回充電座。

4 操作

重點清掃（僅支援相關的行動應用程式）

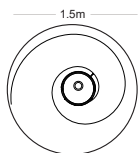

將吸塵機械人移動到需要清掃的區域，並按  兩次。啟動模式後，吸塵機械人便會清掃以其位置計算直徑為 1.5 米的圓形區域。



如果吸塵機械人處於充電座上，便無法進入定點清掃模式。

選擇抽吸功率

（僅支援相關的行動應用程式）您可以從應用程式中選擇所需的清掃功率：

- 安靜
- 標準
- 強力
- 最高

遙控清掃

（僅支援相關的行機應用程式）您可以在應用程式上使用手動遙控模式，以將吸塵機械人指向要清掃的區域。

睡眠

如機器處於非活躍狀態，同時充電座未有連接 10 分鐘，便會自動切換成休眠模式。吸塵機械人在完全充電後 10 分鐘內未有操作，便會自動切換成睡眠模式。

重設系統

如要刪除應用程式帳戶，客戶可以在應用程式中點擊「移除產品及清除帳戶」按鈕，以刪除應用程式和雲端中的所有數據，例如清理歷史紀錄、分享機器、WIFI 帳戶密碼等。在待機狀態下按“”按鈕 15 秒，便可重設系統。重設系統後，吸塵機械人的原有設定會被刪除。

4 操作

4.3.1 使用應用程式操作

下載應用程式

請在行動應用程式商店中搜尋「HomeDirect-SDA」，以下載該應用程式。查看行動應用程式手冊，以瞭解詳細資料。

重設 Wi-Fi

同時按下“”“”按鈕，直到聽到警告聲和看到指示燈閃爍。

新增裝置

- 開啟應用程式，建立一個新的帳戶，然後按照應用程式中的指示操作。
- 在設定 Wi-Fi 前，請先確保吸塵機械人及 Wi-Fi 網絡符合以下要求。

A. 吸塵機械人：

- 吸塵機械人的電量應在 20% 以上，否則應將吸塵機械人放置在充電座上。

B. Wi-Fi 網絡：

- 確保無線網絡（路由器）的密碼正確。
- 請勿使用任何 VPN（虛擬私人網絡）。
- Wi-Fi 路由器須支援 802.11b/g/n 及 IPv4 協議。
- 路由器須為 2.4GHz 頻段，或使用支援 2.4GHz 頻段的雙頻路由器。吸塵機械人不支援 5GHz 頻段。
- 如吸塵機械人無法連接至 2.4/5GHz 雙頻 Wi-Fi 網絡，請在 Wi-Fi 設定中選擇 2.4GHz 網絡。完成設定後，您便可以切換回其他頻段。
- 如果您連接的是一個隱藏網絡，請確保輸入正確的網絡名稱 [SSID（區分大小寫）]，同時您連接的是 2.4GHz 無線網絡。
- 如使用的是無線網絡延伸器，請確保網絡名稱（SSID）和密碼與主網絡相同。

4 操作

Wi-Fi 連接錯誤

| Wi-Fi 狀態指示燈 | 成因 | 解決方法 |
|-------------|------------------------|---|
| 白色指示燈常亮 | 機械人雖然已與路由器連接，但無法連接到網絡。 | <ul style="list-style-type: none">請確保調解器已連接到網絡。請與您的網絡營運商聯絡，以瞭解互聯網數據是否出現問題。 |
| 指示燈呈白色緩慢閃爍 | 機械人無法與無線路由器連接。 | <ul style="list-style-type: none">檢查是否已更改了網絡名稱及密碼。如有需要，請重設 Wi-Fi 連接。 |
| | 您的 Wi-Fi 連接已重設或之前尚未設定。 | <ul style="list-style-type: none">與機械人建立 Wi-Fi 連接。如有需要，請重設 Wi-Fi 連接。 |
| 指示燈呈白色快速閃爍 | 機械人無法接收網絡訊號。 | <ul style="list-style-type: none">請清理附近的電子產品。如有需要，請重設 WiFi 並且選擇 AP 模式。 |

- 如果在建立網絡過程中觸發了其他操作，指示燈便會出現變化，而裝置將仍保持網絡配置狀態。
- 如果手機與吸塵機械人連接失敗，您可以重設 Wi-Fi 以進入網絡配置模式，並再次新增裝置。
- 由於版本升級及更新，實際操作請參考應用程式中的指引。

4 操作

網絡安全要求：

請使用 TKIP、PSK 及 AES/CCMP 加密的 WPA 及 WPA2 網絡。

4.4 操作拖把



警告: 請勿在地毯上使用拖地模式。



警告: 請勿將漂白劑或清潔劑倒入水箱中。這些化學物品可能會損壞液體通道（液體通道用作確保水在吸塵機械人或水泵中通過）。



警告: 在吸塵機械人充電或非操作期間，請拆除拖把單元。



警告: 拖地操作完成後，請立即拆除拖把單元，以免損壞木地板。



警告: 當拖地操作暫停或結束時，吸塵機械人會自動斷水。然而，這時候拖把仍濕，因此不應將拖把長時間保持在這種狀態，應立即將其拆除。

4.4.1 安裝濕的拖把組件

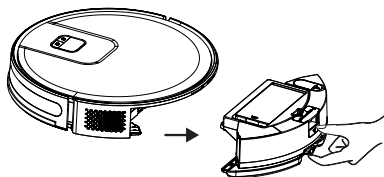

拆除集塵盒及水箱組件
(二合一)。

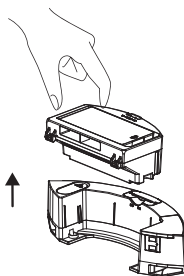

拆除集塵盒。

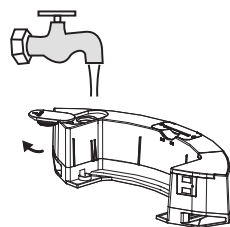

拆下橡膠塞，並透過
進水口為水箱加水。

4 操作

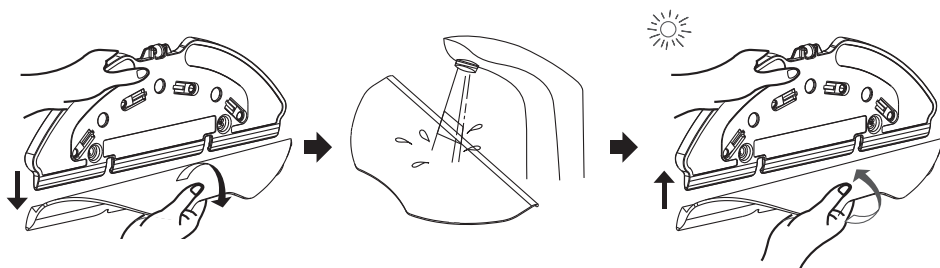

如圖所示，拆下拖把固定器上的拖把棉。

每次拖地前，先將拖把棉沾濕。

將拖把棉放在拖把固定器上。

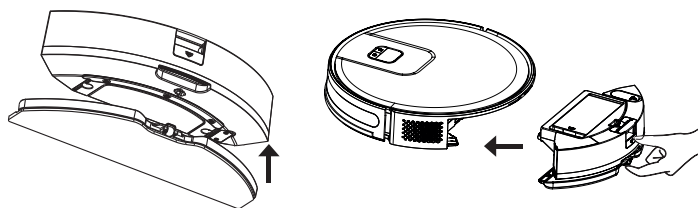

按照箭咀方向，將拖把固定器安裝到集塵盒和水箱組件（二合一）上。

按照箭咀方向，將集塵盒和水箱組件（二合一）安裝到電器上。

4.4.2 設定濕拖把

您可以選擇清掃模式以開始清掃操作，並且根據需要在應用程式中設定拖地時的濕水程度。

建議移除地板上的地毯，以免裝置在拖地時弄濕地毯。

5 清潔與保養

請在清潔前關閉電器並拔下插頭。



警告: 切勿使用汽油、溶劑、磨蝕性清潔劑、金屬物體或硬刷清潔電器。

5.1 清潔集塵盒與濾網



您的濾網達到預期的使用壽命、變形或因故需要更換時，您可來電我們的客服中心訂購新濾網。



為了充分發揮 HEPA 濾網的性能，每次清掃後請使用毛刷清潔 HEPA 濾網。HEPA 濾網是可替換的配件。
如在進行清掃操作的空間中含有建築灰塵和顆粒極小的灰塵，請更換新的濾網，以免性能下降。

1. 如下圖所示，按下按鈕以拆除集塵盒和水箱組件（二合一）。

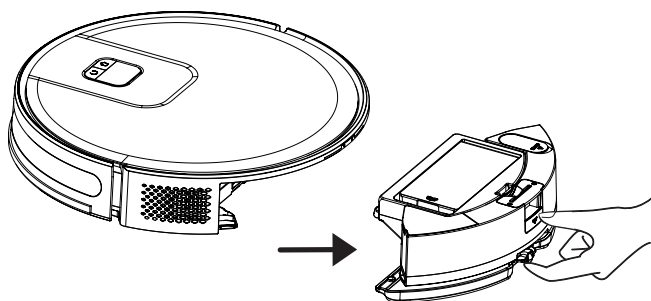

5 清潔與保養

2. 沿著箭咀方向拉動集塵盒，以將其拆除。

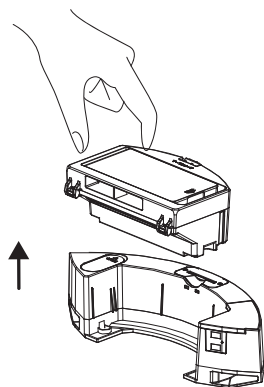

3. 如下圖所示開啟集塵盒，並且將其清空。

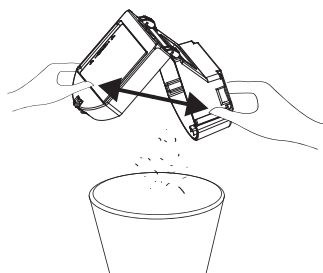

4. 拆除高性能濾網，並且使用電器隨附的清潔毛刷清潔濾網。

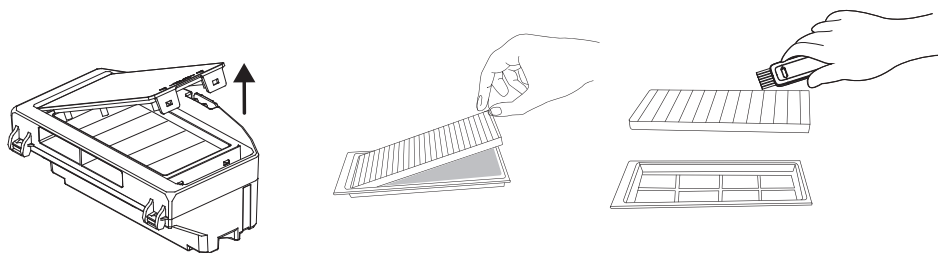

5 清潔與保養

5. 根據使用頻率，定期以冷水清洗水箱、集塵盒及濾網組件。

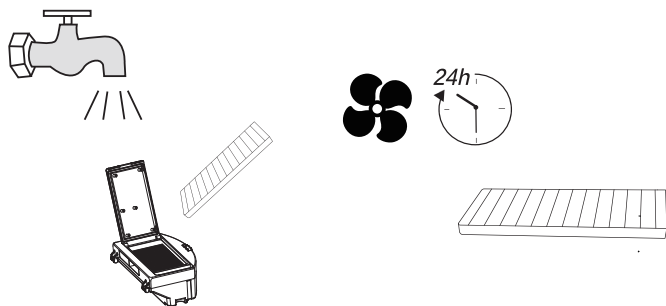

6. 清洗後，確保將水箱、集塵盒及濾網組件完全風乾。



風乾可能需要 24 至 48 小時。

7. 將水箱、集塵盒及濾網組件風乾後，便可重新組裝，然後將組件安裝到吸塵機械人上。



警告: 請勿在未有安裝濾網組的情況下操作吸塵機械人。否則可能會令電器受損。

5.2 清潔毛刷

1. 按下卡扣以開啟主刷的上蓋。向上拉動並拆除主滾軸。使用清潔毛刷上用於切割的鋒利面，割掉纏在滾刷上的頭髮。然後以清潔毛刷的刷毛清潔滾刷上的灰塵。

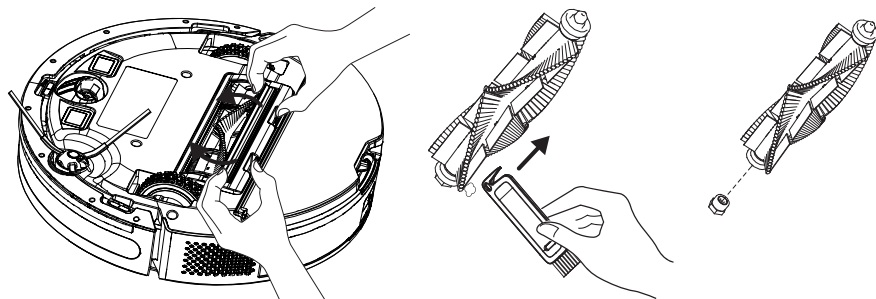

5 清潔與保養

2. 清潔後請更換毛刷，並且按照箭咀方向關上蓋子。

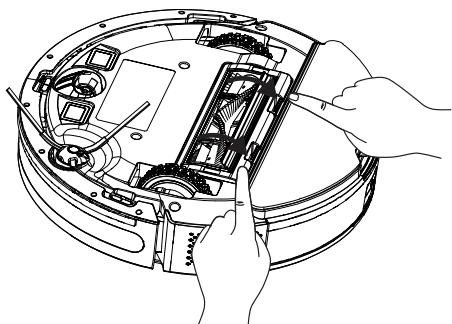

5.3 清潔及安裝邊刷

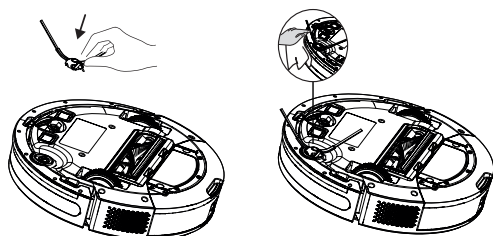

為了能長期使用，請以溫水清洗邊刷，以免邊刷變形。
風乾後，如圖所示將邊刷安裝到機器人上。

5.4 清潔感應器及前輪

請定期清潔感應器及充電針／電極，並使用乾燥的軟布或清潔毛刷清除灰塵。
資料：當需要清潔感應器時，應用程式會向您發出通知。

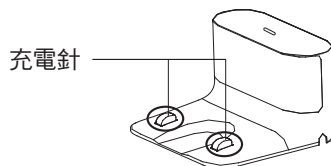
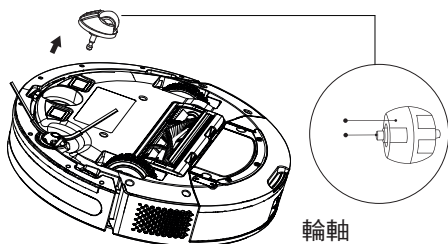

5 清潔與保養

清潔感應器

請定期清潔感應器，並以柔軟的乾布或毛刷拭去灰塵。

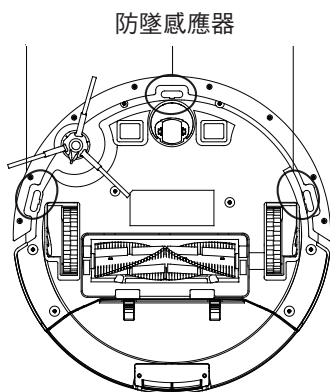
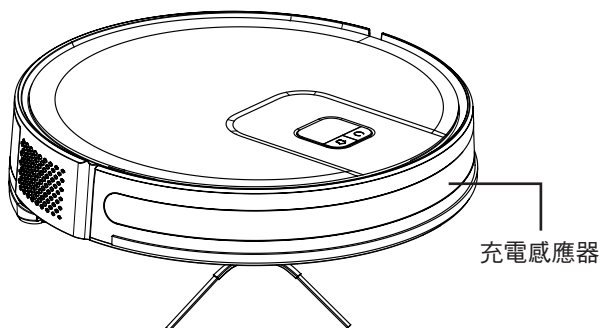

5 清潔與保養

5.5 清潔拖把組件

我們建議您從一側拆除拖把支架，排空水箱，用水沖洗拖把，然後在每次操作拖地組件後，將拖地組件風乾。您可使用洗衣機清洗拖把。

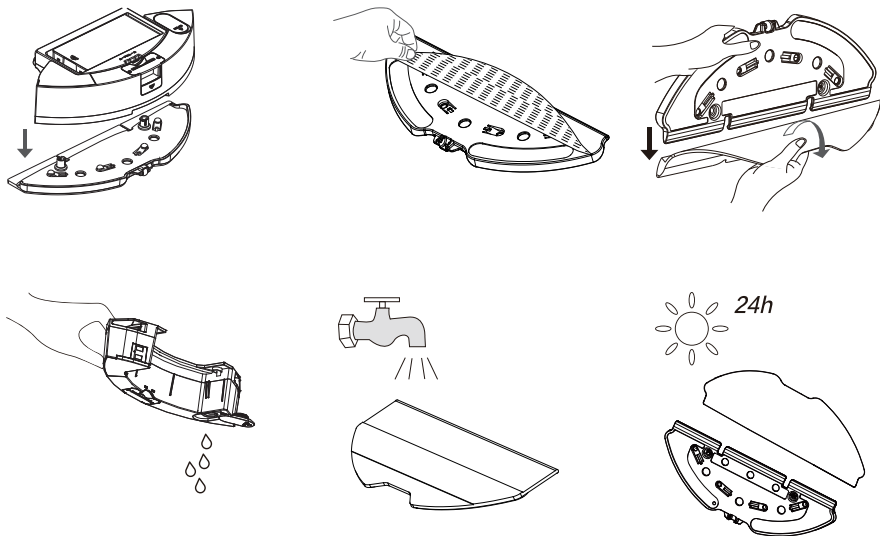

6 疑難排解

如吸塵機械人在操作期間出現異常，電源指示燈會呈紅色並閃爍，同時警報器會發出警報。請檢查以下列表以解決您所遇到的問題。

| 語音提示 | 解決方法 |
|---------------|---|
| 機器人無法啟動。 | <ul style="list-style-type: none">- 確保機器人已連接電源。- 確保電池已完全充滿。- 如問題持續，請重設機器人。 |
| 機器人突然停止運作。 | <ul style="list-style-type: none">- 檢查機器人是否卡住或被障礙物阻塞。- 檢查電池電量是否過低。- 如問題持續，請關閉機器人，等待 3 秒，然後重新啟動機器人。 |
| 無法設定清掃預約排程 | <ul style="list-style-type: none">- 充電座附近有太多障礙物。請將充電座放置在沒有障礙物的區域。- 吸塵機械人距離充電座太遠。將吸塵機械人靠近充電座，然後再試一次。- 確保充電座已插上電源，並且有電。 |
| 吸力過弱 | <ul style="list-style-type: none">- 檢查吸氣口是否被任何物件阻塞。- 清空集塵箱。- 用水清洗濾網。- 檢查濾網是否被地板上的水或其他液體沾濕。使用前，先讓濾網徹底自然風乾。 |
| 無法為機器充電 | <ul style="list-style-type: none">- 請檢查充電座是否正確連接電源，開啟電源時指示燈是否亮起。- 當機器與充電座正常連接時，指示燈熄滅。- 如果吸塵機械人與充電座連接，但指示燈沒有熄滅，同時吸塵機械人沒有反應，請以乾布擦拭吸塵機械人底部的充電極片及充電座的充電片，然後再試一次。- 如果進行上述操作仍然無法為機器人充電，請與售後部門或經銷商聯絡。 |
| 機器人無法返回充電座。 | <ul style="list-style-type: none">- 清理充電座左右兩旁 0.5 米內及前方 1.5 米內的物件。- 確保機器人從充電座開始掃地，期間沒有異常動作。- 當機器人接近充電座時，便可以較快速的返回充電座。但如果充電座距離較遠，機器人便需要較長時間才能返回充電座。- 當機器人返回充電座時，請稍候。- 清潔充電電極。 |
| 滾刷無法轉動 | <ul style="list-style-type: none">- 清潔滾刷。- 檢查主刷和主刷蓋子是否安裝正確。 |
| 機器人的動作或掃地路線異常 | <ul style="list-style-type: none">- 小心以乾布清潔感應器。- 重新啟動機器人。 |

6 疑難排解

| 語音提示 | 解決方法 |
|-------------------|--|
| 拖地期間沒有水釋出 | <ul style="list-style-type: none">- 確保水箱內有足夠的水。- 檢查拖把模組是否安裝正確。正確安裝後，您會聽到相關的語音提示。- 檢查出水口是否被阻塞。 |
| 機器無法與 Wi-Fi 網絡連接。 | <ul style="list-style-type: none">- 由於此設備不支援 5GHz 頻段，因此請確保您的 Wi-Fi 路由器支援 2.4GHz 及 802.11b/g/n 頻段。如需更多詳細資料，請參閱本文件的「Wi-Fi 連接故障」部分。 |



如採取上述措施後仍然無法排除故障，請盡快與我們的客戶服務人員聯絡。